

# Bruksanvisning

---



---

**KI 6277 NS A++**

**Cylinda**  
*år efter år*



# Innehåll

<b>INNAN DU ANVÄNDER DIN KYLSKÅP .....</b>	<b>2</b>
Allmänna varningar .....	2
Kylskåp och frysar som är gamla eller oanvändbara .....	6
Säkerhetsvarningar .....	6
Inställning och användning av ditt kylskåp .....	7
Innan du använder ditt kylskåp .....	7
<b>DELARNA I KYLSKÅPET OCH FACKEN .....</b>	<b>8</b>
<b>ANVÄNDARINFORMATION .....</b>	<b>9</b>
Display och kontrollpanel .....	9
Användning av ditt kylskåp .....	9
Superkylningsläge .....	9
Ekonomiläge .....	10
Skärmläckarläge .....	10
Larmfunktion för öppen dörr .....	11
Temperaturinställningar .....	11
Kylens temperaturinställningar .....	11
Varningar om temperaturinställningar .....	12
<b>ANVÄNDARINFORMATION .....</b>	<b>13</b>
Tillbehör .....	13
Fuktreglering grönsakslådan .....	13
<b>PLACERING AV LIVSMEDEL .....</b>	<b>14</b>
<b>RENGÖRING OCH UNDERHÅLL .....</b>	<b>15</b>
Avfrostning .....	16
Byta ut LED-remsan .....	16
<b>TRANSPORT OCH FLYTTNING .....</b>	<b>17</b>
<b>INNAN DU KONTAKTAR SERVICE .....</b>	<b>18</b>
Tips för att spara energi .....	20

## Allmänna varningar

**VARNING:** Håll ventilationsöppningarna, i produktens hölje eller i den inbyggda strukturen, fria från hinder.

**VARNING:** Använd inte mekaniska enheter eller andra sätt att påskynda avfrostningsprocessen, än de som rekommenderas av tillverkaren.

**VARNING:** Använd inte elektriska produkter inne i förvaring av livsmedel fack i produkten, om de inte är av den typ som rekommenderas av tillverkaren.

**VARNING:** Skada inte kylkretsen.

**VARNING:** För att undvika fara på grund av ostabilitet i produkten, måste den monteras i enlighet med instruktionerna.

**VARNING:** När du positionerar produkten ser du till att sladden inte är klämd eller skadad.

**VARNING:** Anslut inte flera bärbara uttag eller bärbara nättaggregat på baksidan av produkten.

Symbol ISO 7010 W021

**Varning:** Brandfara/brandfarligt material

- Om din produkt använder R600a som köldmedium (se information på produktens typskylt), så ska du vara försiktig vid transport och installation för att förhindra att produktens kylningsdelar skadas. Även om R600a är en miljövänlig gas naturgas så är den explosiv. Du bör, i händelse av ett läckage som kan ha uppstått på grund av en skada i kylningsdelarna, flytta ditt kylskåp utom räckhåll för öppen eld eller värmekällor och ventiler rummet i några minuter där produkten är placerad.
- Under transport och positionering av kylskåpet,

undvik skador på kylargaskretsen.

- Förvara inga explosiva ämnen såsom aerosolburkar med en brandfarlig drivgas i denna produkt.
- Denna produkt är avsedd för användning i hushåll och liknande applikationer såsom;
  - personalköksområden i butiker, kontor och andra arbetsplatser
  - bondgårdar och av kunder på hotell, motell och andra typer av bostäder
  - bed and breakfast bostäder;
  - catering och annan verksamhet
- Om uttaget inte matchar kylskåpskontakten, måste den bytas ut av tillverkaren, dess serviceombud eller behörig elektriker för att undvika fara.
- En speciellt jordad kontakt har anslutits till ditt kylskåps strömkabel. Denna kontakt bör användas med ett speciellt jordat uttag på. Om det inte finns något sådant uttag i ditt hus, se till att det installeras av en behörig elektriker.
- Barn i åldrarna 3 till 8 år får fylla upp och ta ur kylskåp. Barn ska inte utföra rengöring eller användarunderhåll av produkten, mycket små barn (0-3 år) ska inte använda produkterna, små barn (3-8 år) ska inte använda produkterna, äldre barn (8-14 år) och personer med nedsatt fysisk, sensorisk eller mental förmåga kan använda produkterna om de övervakas eller instrueras beträffande hur produkten används på ett säkert sätt. Mycket fysiskt, sensoriskt eller mentalt funktionsnedsatta personer ska inte använda produkterna om inte kontinuerlig tillsyn ges.

- Denna produkt kan användas av barn från 8 år och uppåt och personer med nedsatt fysisk eller mental förmåga eller brist på erfarenhet och kunskap, om de övervakas eller får instruktioner angående användning av produkten samt. Låt inte barn leka med produkten. Rengöring och användarunderhåll, får inte utföras av barn utan uppsikt.
- Om sladden är skadad måste den bytas av tillverkaren, servicetekniker eller en behörig elektriker, för att undvika all risk.
- Denna produkt är inte avsedd att användas på höjder över 2000 m.

### **För att undvika kontamination av mat, följ följande instruktioner:**

- Att hålla dörren öppen under långa perioder kan orsaka en signifikant ökning av temperaturen i produktens fack.
- Rengör regelbundet ytor som kan komma i kontakt med mat och tillgängliga avloppssystem.
- Förvara rått kött och rå fisk i lämpliga behållare i kylskåpet, så att det inte kommer i kontakt med eller droppar på annan mat.
- Tvåstjärniga fack för fryst mat är lämpliga för förvaring av förfrysad mat, förvaring eller tillagning av glass och för att göra iskuber.
- En-, två- och tre-stjärniga fack är inte lämpliga för infrysning av färsk mat.
- Om kylaggregatet lämnas tomt under långa perioder, stäng av det, frosta av, rengör, torka och låt dörren stå öppen för att förhindra mögelutveckling i produkten.

### **Vattendispensern är tillgänglig**

- Rengör vattentankar om de inte har använts under 48 timmar; spola vattensystemet anslutet till vattenförsörjning om vatten inte har använts på 5 dagar.

### Kylskåp och frysar som är gamla eller oanvändbara

Om ditt gamla kylskåp har ett lås, bryt eller ta bort låset innan du slänger det, eftersom barn kan bli instängda och det kan orsaka en olycka.

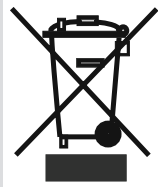

- Gamla kylar och frysar innehåller isoleringsmaterial och köldmedium med CFC. Se därför till att inte skada miljön när du kasserar ditt gamla kylskåp.

Fråga din kommun om omhändertagande av WEEE för återanvändning och återvinningsändamål.

#### Observera:

- Läs igenom bruksanvisningen noga innan du installerar och använder produkten. Vi är inte ansvariga för de skador som uppstått på grund av felaktig användning.
- Följ alla instruktioner på produkten och bruksanvisningen och förvara bruksanvisningen på en säker plats för att lösa de problem som kan uppstå i framtiden.
- Denna produkt är gjord för att kunna användas inomhus och för avsedda ändamål. Den är inte lämplig för kommersiellt eller gemensamt bruk. Sådan användning medför att garantin på produkten annulleras och att vårt företag inte är ansvarigt för de förluster som har inträffat.
- Denna produkt är gjord för att kunna användas och för avsedda ändamål. Den är inte lämplig för kommersiellt eller gemensamt bruk och/eller för förvaring av ämnen förutom mat. Vårt företag är inte ansvarigt för de förluster som uppstått i motsatta fall.

#### Säkerhetsvarningar

- Använd inte fler-uttag eller förlängningsladd.
- Anslut inte skadade, trasiga eller gamla pluggar.
- Dra inte i, böj inte och skada inte sladden.



- Denna produkt är avsedd att användas av vuxna, låt inte barn leka med produkten eller hänga över dörren.
- Sätt inte in och dra inte ut kontakten ur uttaget med våta händer för att undvika elektrisk stöt!
- Placera inte explosivt eller brandfarligt material i ditt kylskåp för

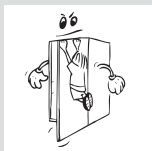
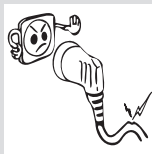



din säkerhet. Placera drycker med högre alkoholhalt vertikalt och stäng dem tätt i kylavdelningen.

- Täck inte kylskåpet eller dess övre del. Detta påverkar ditt kylskåps prestanda.
- Fäst tillbehören i kylskåpet under transport för att undvika skador på tillbehören.

## Inställning och användning av ditt kylskåp

*Innan du börjar använda ditt kylskåp, bör du uppmärksamma följande punkter:*

- Driftspänningen för ditt kylskåp är av 220-240 V vid 50 Hz
- Vi tar inte ansvar för de skador som uppstår på grund av ojordad användning.
- Placera kylskåpet på en plats där det inte utsätts för direkt solljus.
- Produkten bör vara minst 50 cm från spisar, gasugnar och värmekällor, och bör vara minst 5 cm från elektriska ugnar.
- Din frys bör aldrig användas utomhus eller lämnas under regn.
- När kylskåpet är placerat intill en frys bör det finnas minst 2 cm mellan dem för att förhindra att fukt bildas på utsidan.
- Placera ingenting på ditt kylskåp, och installera kylskåpet på en lämplig plats, så att minst 15 cm tom plats finns på ovasidan.
- Om du vill placera ditt kylskåp bredvid ditt kökskåp, lämna ett utrymme på 2 cm mellan dem.
- Passa in plastväggdistanser till kondensorn på baksidan av kylskåpet för att förhindra att den lutar mot väggen för bättre prestanda.
- De justerbara frambenen ska stabiliseras på en lämplig höjd så att kylskåpet står på ett stabilt och korrekt sätt. Du kan justera benen genom att vrida dem medurs (eller i motsatt riktning). Detta bör göras innan du placerar mat i kylskåpet.
- Innan du använder ditt kylskåp, torka av alla delar med varmt vatten som tillsätts med ett mildt rengöringsmedel, och skölj sedan med rent vatten och torka. Placera alla delar efter rengöring.

## Innan du använder ditt kylskåp

- När det används för första gången eller efter transport, ställ ditt kylskåp i upprätt läge i 3 timmar och koppla in det för att möjliggöra effektiv drift. Annars kan du skada kompressorn.
- Ditt kylskåp kan lukta när det används för första gången; lukten kommer att blekna bort när kylskåpet börjar kyla.

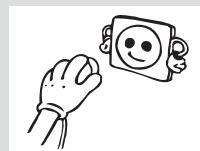
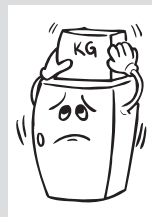

## DELARNA I KYLSKÅPET OCH FACKEN

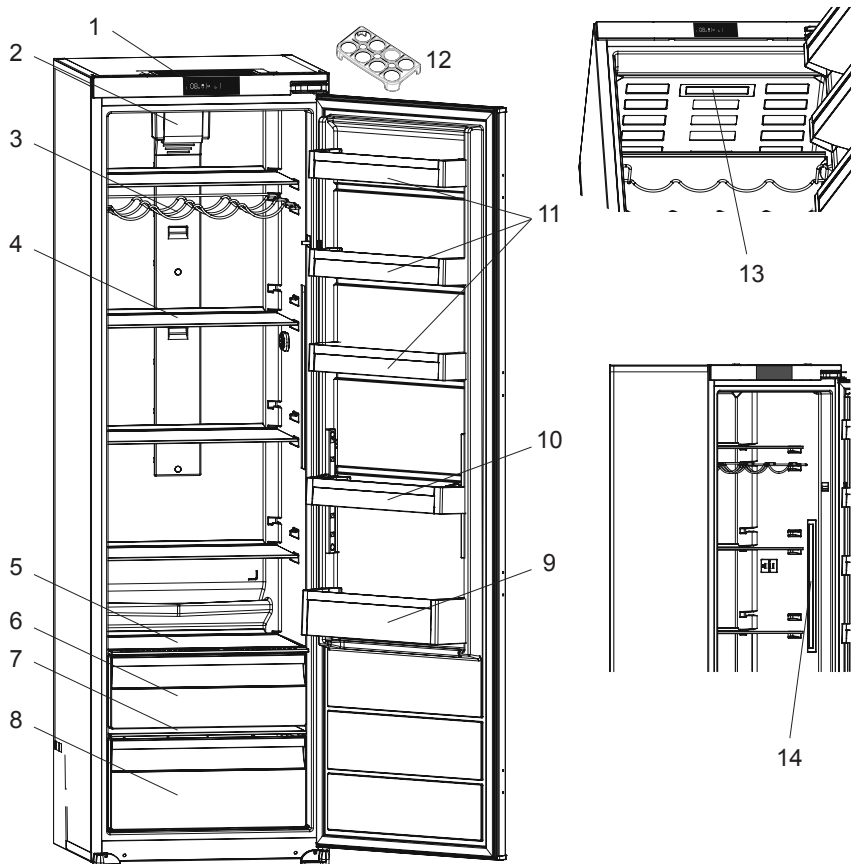

Denna presentation är endast information om produktens olika delar. Delarna kan variera beroende på produktens modell.

- |                                  |  |
|----------------------------------|--|
| 1. Kontrollpanel                 | 8. Undre grönsakslåda                  |
| 2. Turbo fläkt                   | 9. Flaskhylla                          |
| 3. Vinställ                      | 10. Justerbar glashylla * / Dörrhyllor |
| 4. Kylskåpshyllor                | 11. Dörrhyllor                         |
| 5. Övre skydd för grönsakslådan  | 12. Ägghållare                         |
| 6. Övre grönsakslåda             | 13. Översida LED-remsa *               |
| 7. Skydd för undre grönsakslådan | 14. Vänster / höger sida LED-remsa *   |

\* I vissa modeller

## Display och kontrollpanel



### Använda kontrollpanelen

1. Larmindikator
2. Kylens inställda temperatur.
3. Indikator för superkylningsläget
4. Inställning temperatur 8, 6, 5, 4, 2 °C, superkylning.
5. Aktivering av ekonomiläge.
6. Indikator för ekonomiläge

### Användning av ditt kylskåp

#### Superkylningsläge

#### Hur används det?



Tryck på knapp 4 tills superkylningssymbolen (3) syns på skärmen.

#### I detta läge gäller följande:

- Ekonomiläget kan inte väljas.
- Superkylningläget kan avbrytas med samma funktion.

## Ekonomiläge



### Hur används det?

- Tryck på knapp 5 tills symbolen för ekonomiläge visas.
- Om ingen knapp trycks in under 1 sekund aktiveras läget. Ekonomisymbolen (6) blinkar tre gånger.
- Kylningstemperaturens segment (2) visar då "E".
- Ekonomisymbolen och "E" visas tills läget avbryts.

### I detta läge gäller följande:

\*(kylan återgår till fabriksinställning. 4 grader i kyl, -18 grader i frys)

- Kylan kan justeras. När ekonomiläget avbryts, kommer de valda inställningsvärdena fortsätta.
- Superkylningsläget kan väljas. Ekonomiläget avbryts automatiskt och det valda läget aktiveras.
- För att avbryta behöver du bara trycka på lägeknappen.

## Skärmläckarläge

### Ändamål

Det här läget sparar energi genom att all belysning på kontrollpanelen stängs av när panelen inte används.

### Användning

- Skärmläckarläget aktiveras automatiskt efter 30 sekunder.
- Om du trycker på en knapp när kontrollpanelens belysning är avstängd visas produktens aktuella inställningar på skärmen så att du kan göra ändringar om du vill.
- Om du inte avbryter skärmläckarläget eller trycker på en knapp inom 30 sekunder förblir kontrollpanelen avstängd.

### Inaktivera skärmläckarläget

- När du vill avbryta skärmläckarläget måste du först trycka på en knapp för att aktivera knapparna och sedan hålla lägesknappen **M** (5) intryckt i 3 sekunder.
- Om du vill aktivera skärmläckarläget igen håller du lägesknappen **M** (5) intryckt i 3 sekunder.

## Larmfunktion för öppen dörr

Om dörren till kylan är öppen i över 2 minuter kommer produkten att börja pipa.

## Temperaturinställningar

### Kylens temperaturinställningar

- Startvärdet för temperatur för kylens inställningsindikator är +4 °C.



- Tryck på knapp 4
- Nu, visas det sista värdet på kylens inställningsindikator (2).
- Varje gång du trycker knappen, kommer en lägre temperatur ställas in (+8 °C, +6 °C, +5 °C, +4 °C, +2 °C, superkylning).
- När superkylningssymbolen (3) visas, och om du inte trycker på någon annan knapp inom en sekund, blinkar superkylningssymbolen.
- Om du fortsätter trycka på knappen (4), startar den igen från +8 °C.
- Temperaturvärdet som väljs innan superkylningsläget eller ekonomiläget aktiveras och förblir detsamma när läget är över eller avbryts. Produkten fortsätter att fungera med samma temperaturvärde.

### Rekommenderade temperaturvärden för kylan

När ska den justeras	Inre temperatur (°C)
För kylning av kylskåpet vid minimikapacitet	8
Vid normal användning	4, 5, 6
För kylning av kylskåpet vid maximikapacitet	2

**Varningar om temperaturinställningar**

- Du bör inte gå över till en annan justering innan du slutför en justering.
- Temperaturjusteringar bör göras enligt frekvensen av dörröppningar och mängden livsmedel som förvaras i kylskåpet och omgivningstemperatur där frysen är.
- Ditt kylskåp bör drivas upp till 24 timmar beroende på omgivningstemperaturen, utan avbrott efter att ha inkopplats tills dess har svalnat helt.
- Öppna inte kylskåpsdörrarna ofta och placera inte mycket mat i kylskåpet under denna period.
- En 5 minuters fördröjningsfunktion används för att förhindra skador på kompressorn i kylskåpet, när du tar ut kontakten och kopplar sedan in den igen för att använda den eller när ett elavbrott sker. Ditt kylskåp börjar fungera normalt igen efter 5 minuter.
- Ditt kylskåp är tänkt för att fungera i omgivningstemperaturintervallerna som anges i standarderna, i enlighet med den klimatklass som anges i informationsetiketten. Vi rekommenderar inte att använda ditt kylskåp utom angivna temperatur-värdegränser när det gäller kylningseffektivitet.
- Denna produkt är utbyggd för att användas i en omgivningstemperatur mellan 10°C - 38°C.

Climate class	Abbient temperature (°C)
T	Between 16 and 43 (°C)
ST	Between 16 and 38 (°C)
N	Between 16 and 32 (°C)
SN	Between 10 and 32 (°C)

**Tillbehör****Fuktreglering grönsakslådan**

Fuktregulatorn i stängt läge gör att färsk frukt och grönsaker kan förvaras längre.

Om grönsaksförvaringsutrymmet är fullt bör fuktregleringen på framsidan av grönsaksförvaringsutrymmet öppnas. När du öppnar det, kommer temperatur och luftfuktighet i grönsaksförvaringsutrymmet att sjunka.

Om du ser någon kondens på glashyllan, kan du ställa in reglaget i öppet läge.

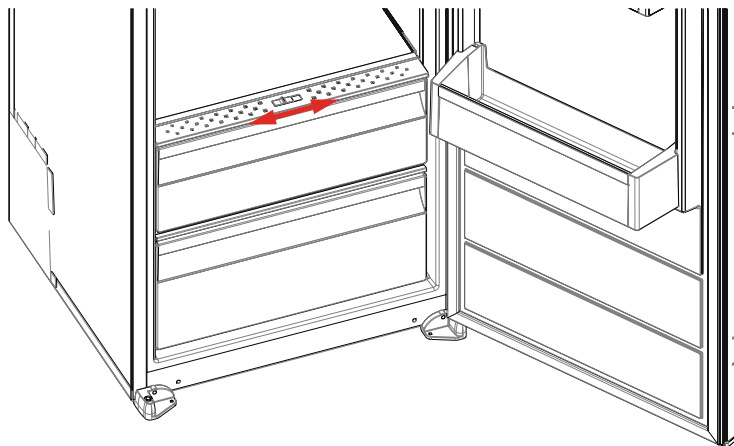

*Bilder och textbeskrivningar i avsnittet tillbehör kan variera i enlighet med modellen av din produkt.*

## PLACERING AV LIVSMEDEL

- För att reducera uppbyggnad av frost, placera aldrig vätskor med oförseglade behållare i kylutrymmet.
- Låt varm eller het mat svalna före förvaring. Detta bidrar till att minska strömförbrukningen.
- För att undvika frostuppbyggnad se till att inget förvaras så att det vidrör den bakre väggen.
- Det kallaste området i kylan är längst ner. Vi rekommenderar att använda detta område för att förvara mat som kan förstöras lätt, såsom fisk, färdigmat, bakade varor eller mejeriprodukter. Det varmaste området är den översta hyllan i dörren. Vi rekommenderar att du förvarar smör eller ost här.
- Täck över alla färdiga rätter när du lägger dem i kylan. Placera dem i kylan när de är svala, annars ökar temperaturen/fuktigheten i kylan och detta orsakar kylan att arbeta mer. Täcka över mat och dryck bevarar också dess smak och arom.
- Potatis, lök och vitlök bör inte förvaras i kylskåp.

Livsmedel	Largingstid	Var den ska placeras i kyldelen
<b>Grönsaker och frukt:</b>	1 vecka	Grönsakslådan (utan att vara förpackad)
<b>Kött och fisk</b>	2 - 3 dagar	Inlindade i plastfolie, i plastpåsar eller köttförpackning (på glashyllan)
<b>Färskost</b>	3 - 4 dagar	I specialhyllan i dörren
<b>Smör och margarin</b>	1 vecka	I specialhyllan i dörren
<b>Produkter i flaska Mjölk och yoghurt</b>	Tills utgångsdatumet rekommenderat av producenten	I specialhyllan i dörren
<b>Ägg</b>	1 månad	I ägghyllan
<b>Lagad mat</b>		Alla hyllor



- Koppla ur enheten från strömkällan före rengöring.
- Placera inte enheten i rinnande vatten.
- Kylskåpet bör rengöras med jämna mellanrum med ett mildt rengöringsmedel.

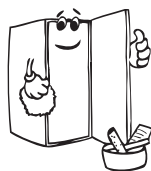

- Rengör tillbehören separat med ett mildt rengöringsmedel. Rengör dem inte i diskmaskinen.

- Använd inte produkter med slipmedel, frätande medel eller tvålar. Efter rengöringen sköljer du noggrant med rent vatten. När du utför rengöringen återansluter du kontakten med torra händer.
- Du bör rengöra kondensorn (bakre delen av produkten) med en borste minst en gång om året för att få en effektiv energibesparing och ökad produktivitet.

**STRÖMKÄLLAN MÅSTE KOPPLAS UR.**

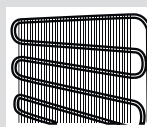
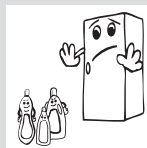
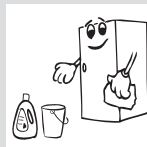
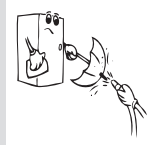
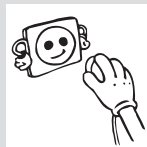

## Avfrostning

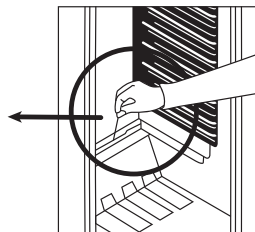
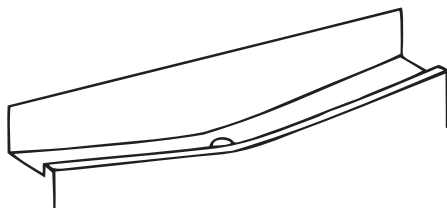

- Avfrostningen sker automatiskt i kylskåpet under användningen; det avfrostade vattnet samlas i en avdunstningsbricka och avdunstar automatiskt.
- Avdunstningsfacket och avfrostningsvattnet bör rengöras regelbundet med avtappningspluggen för avfrostning för att hindra vattnet från att samlas på botten av kylskåpet istället för att rinna ut.
- Du kan också hälla 1/2 glas vatten i uppsamlingshålet för att rengöra insidan.

## Byta ut LED-remsan

1 eller 2 LED-remsor i kylskåpet används för att lysa upp din produkt. Ring service.

**Observera:** Antal och placering av LED-listerna kan ändras beroende på modell.

**!!! Vissa versioner kan vara utan belysning.**

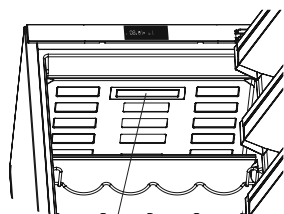

Översida LED-remsa  
(I vissa modeller)

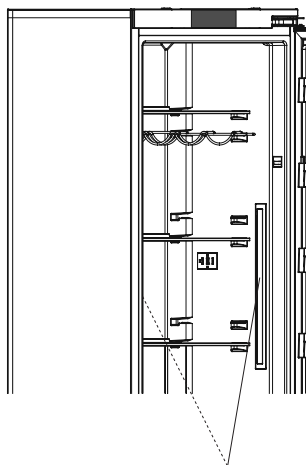

Vänster / höger sida LED-remsa  
(På vissa modeller)

- Originalförpackningen och skum kan förvaras för återtransport (valfritt).
- Du bör fästa ditt kylskåp med tjock förpackning, band eller starka rep och följa instruktionerna för transporter som finns på förpackningen för återtransport.
- Ta bort rörliga delar (hyllor, tillbehör, grönsakslådor osv.) Eller fixera dem i kylskåpet mot stötar, med hjälp av band innan flyttning och transport.

*Bär ditt kylskåp i upprätt läge.*

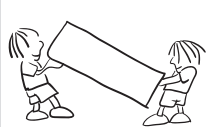

## INNAN DU KONTAKTAR SERVICE

Om kylen inte fungerar som den ska kan det bli små problem, kontrollera därför följande innan du tillkallar en elektriker för att spara tid och pengar.

TYP AV FEL	BETYDELSE	VARFÖR	VAD DU BÖR GÖRA
E01	Sensorvarning		Ring servicetjänsten för att få hjälp så fort som möjligt.
E02	Sensorvarning		Ring servicetjänsten för att få hjälp så fort som möjligt.
E03	Sensorvarning		Ring servicetjänsten för att få hjälp så fort som möjligt.
E06	Sensorvarning		Ring servicetjänsten för att få hjälp så fort som möjligt.
E07	Sensorvarning		Ring servicetjänsten för att få hjälp så fort som möjligt.
E08	Varning för låg spänning	Strömtillförseln till enheten har sjunkit under 170 W.	<p>- Det är inget fel på enheten. Det här felmeddelandet förhindrar att kompressorn skadas.</p> <p>- Spänningen måste ökas så att den når önskad nivå igen.</p> <p>Om varningen fortsätter att visas måste du kontakta en auktoriserad tekniker.</p>
E10	Kylskåpsdelen är inte tillräckligt kall.	<p><b>Detta händer ofta efter:</b></p> <ul style="list-style-type: none"> <li>- Långvariga strömavbrott.</li> <li>- Varm mat har placerats i kylskåpet.</li> </ul>	<ol style="list-style-type: none"> <li>1. Ställ in en kallare temperatur i kylskåpet eller aktivera superkylning. Felkoden bör försvinna när den önskade temperaturen har uppnåtts. Håll dörrarna stängda för att uppnå den korrekta temperaturen snabbare.</li> <li>2. Töm ytan framför luftkanalshålen och undvik att placera mat nära sensorn.</li> </ol> <p>Om varningen fortsätter att visas måste du kontakta en auktoriserad tekniker.</p>
E11	Kylskåpsdelen är för kall.	Olika orsaker	<ol style="list-style-type: none"> <li>1. Kontrollera om superkylningsläget är aktiverat.</li> <li>2. Sänk temperaturen i kylskåpsdelen.</li> <li>3. Kontrollera om ventilerna är rena och inte igensatta.</li> </ol> <p>Om varningen fortsätter att visas måste du kontakta en auktoriserad tekniker.</p>

**Vad ska du göra om din produkt inte fungerar?****Kontrollera att:**

- Det finns ingen ström,
- Huvudbrytaren i hemmet är urkopplad,
- Uttaget är felaktigt, För att kontrollera detta kopplar du in en annan enhet som du vet fungerar i samma uttag.

**Vad ska du göra om din produkt fungerar dåligt?****Kontrollera att:**

- Du inte har överbelastat enheten,
- Att dörren stängs utan problem,
- Att det inte finns damm i kondensorn,
- Det finns tillräckligt med plats på bak- och sidoväggarna.

**Om ditt kylskåp fungerar för ljudligt;****Normala ljud****Knakande (isknakande) ljud:**

- Under automatisk avfrostning.
- När produkten kyls eller värms (på grund av expansion av produktens material).

**Kort knackning:** Hörs när termostaten kopplar kompressorn på / av.

**Kompressorljud: Normalt motorljud.** Detta ljud innebär att kompressorn fungerar normalt. Kompressor kan göra mer ljud under en kort tid när den är aktiverad.

**Bubblande ljud och plask:** Detta ljud orsakas av flödet av kylmediet i rören i systemet.

**Vattenflödesljud:** Normalt ljud från vatten som rinner till avdunstningsbehållaren under avfrostning. Detta ljud kan höras under avfrostning.

**Luftblåsljud:** Normalt fläktljud. Detta ljud kan höras i kylskåp under normal drift av systemet på grund av luftcirkulationen.

**Om kanterna på kylskåpet som har kontakt med dörrtätningen är varma;**

Speciellt på sommaren (varmt väder), kan ytorna som är i kontakt med tätningen bli varmare på grund av drift av kompressorn, det är normalt.

**Om fukt bildas inne i kylskåpet;**

- Är all mat ordentligt förpackad? Har behållarna torkats innan du lagt dem i kylskåpet?
- Öppnas kylskåpets dörr ofta? Fuktigheten i rummet kommer in i kylskåpet när dörren öppnas. Fuktighet bildas snabbare kommer när du öppnar dörren oftare, speciellt om luftfuktigheten i rummet är hög.

**Om dörren inte öppnas och stängs ordentligt;**

- Förhindrar matförpackningar stängning av dörren?
- Är dörrfack, hyllor och lådor rätt placerade?
- Är dörrtätningarna slitna eller sönder?
- Är ditt kylskåp på en jämn yta?

**Rekommendationer**

- För att stoppa produkten helt kopplar du ur huvuduttaget (för rengöring och när dörren är öppen).

**Tips för att spara energi**

1. Installera produkten i ett svalt, väl ventilerat rum, men inte i direkt solljus och inte i närheten av en värmekälla (element, spis etc. ..). Använd annars en isoleringsplatta.
2. Låt varm mat och dryck svalna utanför produkten.
3. Täck drycker eller andra vätskor när du placerar dem i produkten. Annars ökar fuktigheten i produkten. Därför blir arbetstiden längre. Dessutom hjälper täckandet av drycker och annan vätska till att bevara lukt och smak.
4. Försök att undvika att hålla dörrarna öppna under långa perioder eller öppna dörrarna för ofta för att undvika att varm luft kommer in i skåpet och orsakar att kompressorn slås på onödigt ofta.
5. Håll locken stängda i alla fack med olika temperaturer i produkten (grönsakslåda, kyl ... etc).
6. Dörrtätningen måste vara ren och smidig. Byt tätningarna om de är slitna.



# Service

Vi har service i hela Sverige

Besök [www.cylinda.se](http://www.cylinda.se)

Ring 0771-25 25 00 (endast lokaltaxa)

# Uppge

Maskintyp

Serienummer

Inköpsdatum

Problembeskrivning

Namn och adress

Ditt telefonnummer

# Kontakta oss

[www.cylinda.se](http://www.cylinda.se)

**Cylinda**  
*år efter år*

52295342